

HARO



Podłogi laminowane

Naturalny Wygląd drewna Twojej podłogi

Panele laminowane, łatwe w czyszczeniu i piękne jak drewno

Naturally beautiful flooring

- 04** Nasze wartości
- 14** Przegląd kolekcji
- 16** Porównanie kolekcji
- 18** Ochrona przed wodą i wilgocią
- 19** Dekory i struktury

28 TRITTY 100



44 Special Edition NKL 31



20 TRITTY 200 Aqua



38 TRITTY 90



50 HARO Room Visualizer

52 Łączenie Top Connect

53 Cicha jak żadna inna

54 Akcesoria HARO

58 Certyfikaty

Od 1866 drewno jest naszą pasją



Od ponad 150 lat zajmujemy się obróbką drewna. Jako wiodący niemiecki producent pokryw podłogowych, tworzymy z pasją i najwyższą dbałością o szczegóły naturalnie piękne podłogi. Dzięki naszej specjalistycznej wiedzy na temat drewna jesteśmy w stanie połączyć w naszych podłogach laminowanych to, co najlepsze z dwóch światów: naturalne dekory, które trudno odróżnić od prawdziwego drewna oraz technologię wykonania, która sprawia, że podłogi są bardzo wytrzymałe i wyjątkowo łatwe w pielęgnacji. Nadal pozostając firmą rodzinną, prowadzoną już przez piąte pokolenie kierujemy się naszą odpowiedzialnością korporacyjną i angażujemy się w sprawy społeczne, środowiska oraz ludzi: z szacunkiem i uznaniem.

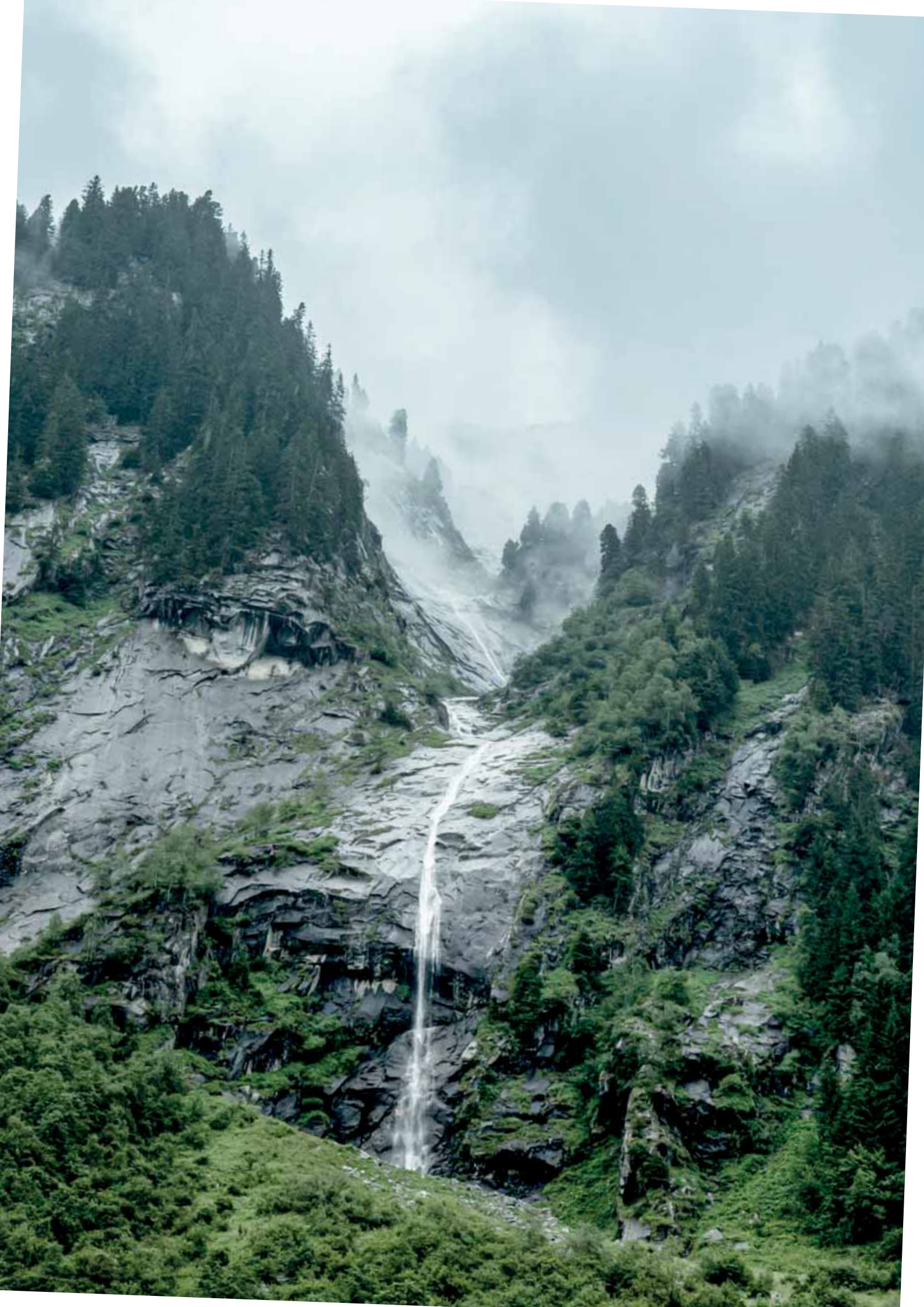



Cenione na całym świecie Wyprodukowane w Niemczech



Abyś mógł długo cieszyć się podłogą HARO przetwarzamy i uszlachetniamy wyłącznie materiały wysokiej jakości. Nasze podłogi zostały sprawdzone i przetestowane miliony razy, są układane codziennie w różnych zakątkach świata, a produkowane w środku Europy w niemieckim Rosenheim. Dzięki temu, każda wysokiej jakości podłoga HARO, stanowi inwestycję o wartości dodanej, która opłaca się w dłuższej perspektywie.

Jakość dla najwyższych wymagań



Czy wiesz, co jest wyjątkowego w podłogach laminowanych HARO? Za realistycznym wyglądem dekorów imitujących dąb, klon czy inne gatunki drewna, kryje się szlachetny skład i przekonujące wartości wewnętrzne: drewno jest głównym składnikiem naszych podłóg.

Nasze podłogi laminowane to zrównoważone, zdrowe pokrycie podłogowe do wszystkich pomieszczeń mieszkalnych i komercyjnych. Przemysłana konstrukcja zapewnia trwałość i solidność.

Odpowiednio dobrany podkład zredukuje pogłos „stukania“ w pomieszczeniu. Dzięki temu stworzysz przestrzeń, której komfort będzie wyczuwalny nie tylko dla Twoich stóp, ale i dla Twoich uszu.

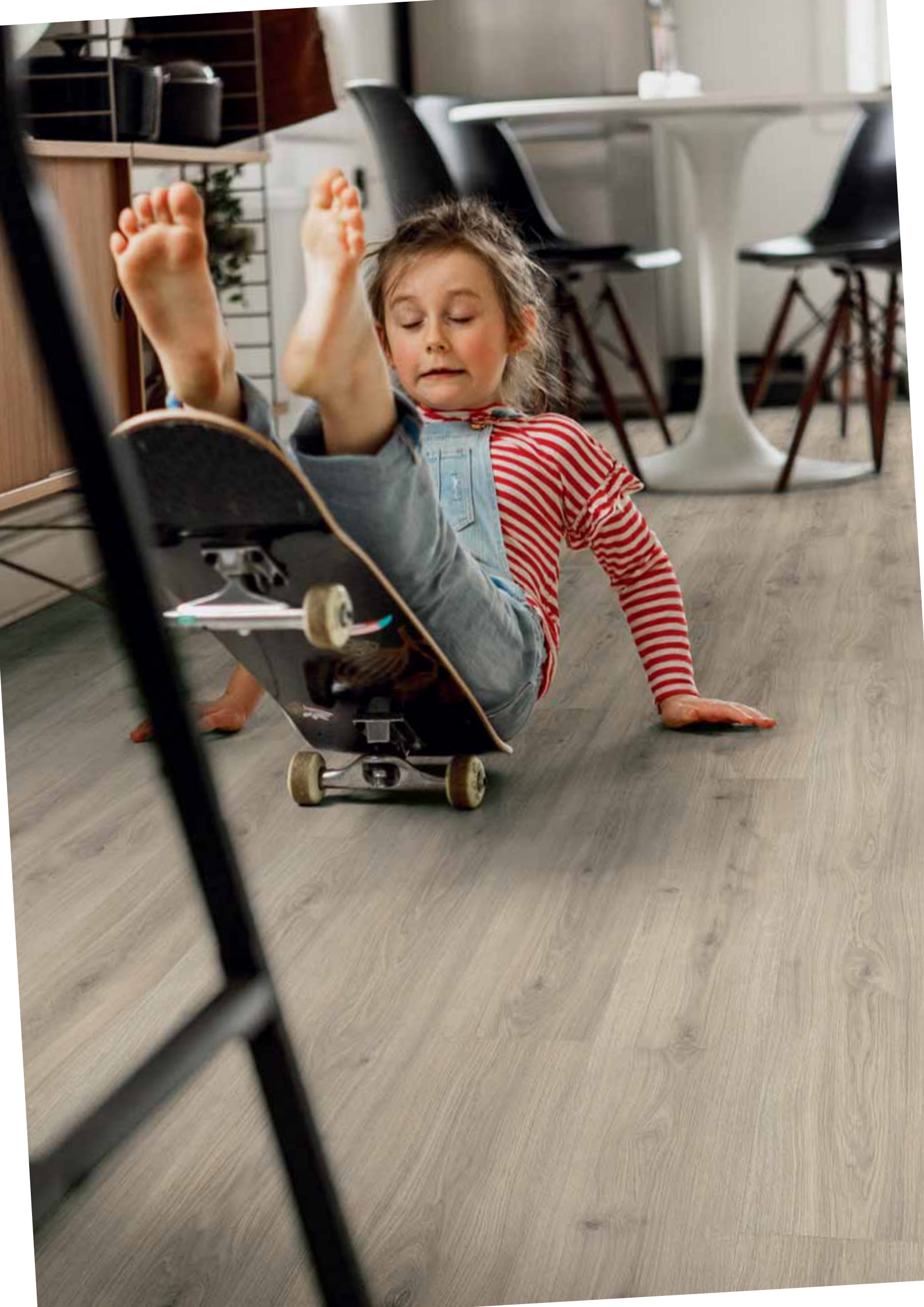



Uczymy się od najlepszych: Od natury



Kiedy zobaczysz i dotkniesz podłogę HARO, od razu to poczujesz: Naturalne piękno. To oczywiście prawdziwe stwierdzenie również dla naszych podłóg laminowanych. Nieustannie inspiruje nas natura – zmieniające się światło i kolory, kształty i struktury. To, co naturalnie piękne, obroni się zawsze: niezależnie od stylu pomieszczenia i jego charakteru.

Zrównoważony rozwój jest dla nas czymś więcej niż tylko hasłem



Najważniejszym surowcem dla HARO jest drewno. Jest składową naszych podłóg, a wiedza o drewnie, którą zdobyliśmy przez dziesięciolecia, również gwarantuje, że nasze podłogi laminowane są wyjątkowe. Podłogi laminowane składają się w około 90% z drewna, surowca, którego odbudowa i odzysk gwarantuje nienaruszalność natury. Bierzemy na siebie odpowiedzialność ekologiczną, myślimy długoterminowo i podchodzimy do sprawy ostrożnie. Obejmuje to oczywiście zrównoważone wykorzystanie wszystkich zasobów, a także możliwość recyklingu naszych produktów.



Idealne dla całego domu

Podłogi laminowane HARO idealnie sprawdzą się w domach i mieszkaniach jak i pomieszczeniach o dużym natężeniu ruchu. Niezależnie od tego, czy chodzi o estetykę, wytrzymałość czy przeznaczenie – cztery różne serie zaspokoją potrzeby.

TRITTY 200 Aqua

Dzięki wysokiej klasie użytkowej i szczególnej odporności na ścieranie, ta podłoga jest doskonała. Nadaje się do najbardziej intensywnie użytkowanych pomieszczeń mieszkalnych, budynków użyteczności publicznej, restauracji, hoteli, placówek oświatowych, biur. Najwyższa ochrona przed wilgocią sprawia, że TRITTY 200 Aqua nadaje się również do łazienki.

Klasa użytkowa 23/33

TRITTY 100

Do pomieszczeń mieszkalnych o wysokim natężeniu ruchu oraz komercyjnych o średnim obciążeniu.

Klasa użytkowa 23/32

TRITTY 90

Do pomieszczeń mieszkalnych o wysokim natężeniu ruchu oraz komercyjnych o średnim obciążeniu.

Klasa użytkowa 23/32

Special edition NKL 31

Do pomieszczeń mieszkalnych o wysokim natężeniu ruchu oraz komercyjnych o niskim obciążeniu.

Klasa użytkowa 23/31



Gran Via 4V
Format: 243 x 2200 mm
Grubość: 8 mm



Chevron
Format: 320 x 1330 mm
Grubość: 8 mm

Deska Standard 4V
Format: 193 x 1282 mm
Grubość: 8 mm

Duża płytka
Format: 601 x 1184 mm
Grubość: 8 mm



Gran Via 4V
Format: 243 x 2200 mm
Grubość: 8 mm

Deska Standard 4V
Format: 193 x 1282 mm
Grubość: 8 mm



Deska Standard 4V
Format: 193 x 1282 mm
Grubość: 7 mm

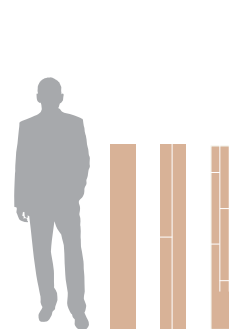

Deska Standard 1-, 2-, 3-pasmowa
Format: 193 x 1282 mm
Grubość: 7 mm

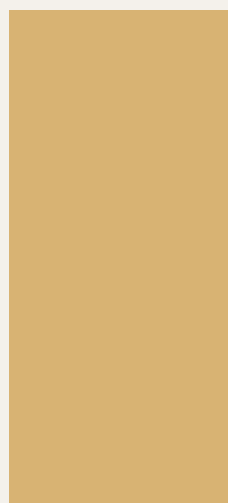
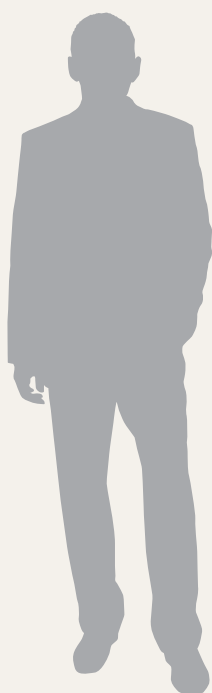

1

2

3

4

5

6

1

3-pasmowy wzór

- Trzy pasma obok siebie o dynamicznym wyglądzie
- Klasyczne dekory
- Nadaje dużym pomieszczeniom wyraźnego charakteru
- Wymiary: 193 x 1282 mm

2

2-pasmowy wzór

- Dwa pasma obok siebie na każdej desce
- Nadaje pomieszczeniom wyrazistego charakteru
- Wymiary: 193 x 1282 mm

5

Chevron - jodełka

- Klasyczny sposób układania parkietu teraz także w podłogach laminowanych
- Tak szybki i łatwy w układaniu, jak każda inna podłoga laminowana HARO
- Wymiary: 320 x 1330 mm

3

1-pasmowa deska – klasyczna

- Idealnie odwzorowanie desek z prawdziwego drewna
- Nowoczesna klasyczna estetyka deski podłogowej
- Wymiary: 193 x 1282 mm

4

Gran Via 4V – długa i szeroka deska

- Sprawia, że pomieszczenia wydają się znacznie bardziej przestronne
- Autentyczny charakter deski podłogowej dzięki czterostronnej fazie i dużemu formatowi
- Wymiary: 243 x 2200 mm

6

Duża płytką

- Dzięki dużym wymiarom płytki, nadają pomieszczeniom szczególnego charakteru.
- Wymiary: 601 x 1184 mm



Podłoga laminowana: podłoga na każdą okazję

Bez względu na Twoje wymagania: u nas znajdziesz idealnie dobraną podłogę laminowaną – zawsze w jakości spełniającej najwyższe oczekiwania. Tutaj możesz szybko sprawdzić, która seria najlepiej odpowiada Twoim potrzebom.

TRITTY 200 Aqua

Zarówno do pomieszczeń mieszkalnych jak i komercyjnych o wysokim natężeniu ruchu



TRITTY 100

Do pomieszczeń mieszkalnych o wysokim a komercyjnych o średnim natężeniu ruchu



TRITTY 90

Do pomieszczeń mieszkalnych o wysokim natężeniu, a komercyjnych o średnim natężeniu ruchu



Special edition NKL 31

Do pomieszczeń mieszkalnych o wysokim natężeniu a komercyjnych o niskim natężeniu ruchu



RESIDENTIAL
APPLICATIONS

Sypialnia	██████████	██████████	██████████	██████████
Pokój dziecka	██████████	██████████	██████████	██████████
Jadalnia	██████████	██████████	██████████	██████████
Pokój dzienny	██████████	██████████	██████████	██████████
Korytarz	██████████	██████████	██████████	██████████
Kuchnia	██████████	██████████	██████████	██████████

COMMERCIAL
APPLICATIONS

Biuro	██████████	██████████	██████████	██████████
Hotel	██████████	██████████	██████████	██████████
Sala konferencyjna	██████████	██████████	██████████	██████████
Przedszkole/Szkoła	██████████	██████████	██████████	██████████
Lobby/recepcja	██████████	██████████	██████████	██████████
Sklep	██████████	██████████	██████████	██████████

██████████ Zalecana

██████████ Możliwa

Nawet woda im niestraszna

Podłogi laminowane HARO nadają się do każdego pomieszczenia – nawet takich jak łazienki, gdzie ma prawo pojawić się podwyższona wilgoć. Dzięki systemowi aquaTec masz gwarancję, że zawsze pozostaną one w dobrej formie. Nasz nowy system zapewnia dodatkową ochronę i sprawia, że podłogi z serii TRITTY 200 Aqua wytrzymają co najmniej 24 godziny przy kontakcie ze stojącą wodą.



aquaTec – podwójna ochrona przed wilgocią

Dzięki swojej przeciwprężnej, wielowarstwowej budowie, podłogi laminowane HARO są stabilne przez cały okres użytkowania i pozostają zawsze w dobrej formie. Zapewnia to specjalny system aquaTec, który łączy nisko pęczniejącą płytę nośną HDF aquaResist ze specjalną powłoką impregnującą zabezpieczającą wszystkie powierzchnie (także krawędzie).



TRITTY 200 Aqua – jeszcze większa odporność na wodę

Dzięki warstwie nośnej aquaReject, która ma jedną z najwyższych możliwych odporności na wodę, podłoga TRITTY 200 Aqua jest tak zabezpieczona przed wilgocią, że może być zamontowana w pomieszczeniach wilgotnych (Wo-1 wg DIN 18534), takich jak łazienki czy kuchnie. Wysoka gęstość i zastosowana dodatkowa specjalna impregnacja sprawiają, że TRITTY 200 Aqua jest w stanie wytrzymać stojącą wodę przez 24 godziny. Testy wykonano w oparciu o metodę badawczą ISO/DIS 4760:2021.

Dekory i struktury z charakterem

Najnowszej generacji technologia obróbki powierzchni nie tylko zabezpiecza podłogę laminowaną, ale jednocześnie nadaje jej odpowiedni wygląd.

Aby nasze podłogi wyglądały autentycznie, projektanci HARO na pierwszym etapie tworzą niepowarzalne dekory, a następnie decydują, jaki rodzaj struktury powierzchni będzie najlepszy, aby osiągnąć optymalny efekt, czyli wygląd naturalnego drewna.



Wyczuwalnie matowa

Wygląd prawdziwego drewna. Matowa powierzchnia potęguje wrażenie autentyczności drewna.



Delikatna matowa

Satynowe wykończenie, które nie jest ani typowym matem, ani połyskiem.



Autentyczna

Struktura i wygląd są praktycznie nie do odróżnienia od prawdziwego drewna. W zależności od charakteru, stopień połysku podkreśla naturalność wybranego dekoru



Autentyczna matowa

Struktura i wygląd są praktycznie nie do odróżnienia od prawdziwego drewna. Powierzchnia ma charakter podłogi olejowanej wykończonej olejem. Deska posiada delikatnie zauważalny połysk w porach.



Autentyczna miękka

Struktura i wygląd są praktycznie nie do odróżnienia od prawdziwego drewna. Powierzchnia jest wyczuwalna i zauważalnie aksamitna.



Fazy czołowe i boczne

Aby uzyskać jeszcze bardziej realny wygląd, fazujemy krawędzie nie tylko na dłuższych bokach, ale także na krótkich krawędziach.

TRITTY 200 Aqua

Trwała podłoga laminowana z dodatkową ochroną przed wilgocią



- Nadaje się do pomieszczeń wilgotnych
- Podwójna ochrona przed wilgocią dzięki systemowi aquaTec
- Klasa użytkowa 33 i najwyższa klasa ścieralności AC6, co przy grubości 8 mm sprawia, że jest szczególnie trwała i odporna
- Bardzo szybki i łatwy montaż dzięki Top Connect
- Dostępna z Silent Pro (komfortowy podkład wyciszający) lub z Silent CT (najcichsza podłoga laminowana na świecie)
- Przystosowana do ogrzewania i chłodzenia podłogowego

Formaty desek



Gran Via 4V
Chevron Deska
Standard 4V
Duża płytką

HARO Laminate Floor
TRITTY 200 Aqua
Plank 1-Strip 4V
Oak Flavia Nature
(wood reproduction)





*HARO Laminate Floor
TRITTY 200 Aqua
Plank 1-Strip 4V
Oak Flavia Grey authentic
(wood reproduction)*



*HARO Laminate Floor
TRITTY 200 Aqua
Plank 1-Strip 4V
Elm Vario authentic soft
(wood reproduction)*

HARO Laminate Floor
TRITTY200 Aqua
Gran Via 4V
Oak Sicilia White authentic matt
(wood reproduction)





*HARO Laminate Floor
TRITTY 200 Aqua
Plank 1-Strip 4V
Oak Metallic Nature authentic
(wood reproduction)*





*HARO Laminate Floor
TRITTY 200 Aqua
Gran Via 4V
Acacia Vario authentic soft
(wood reproduction)*



*HARO Laminate Floor
TRITTY200 Aqua
Gran Via 4V
Oak Portland Puro authentic
(wood reproduction)*



Zobacz podłogę w swoim wnętrzu z pomocą HARO Room Visualizer

TRITTY 200 Aqua, Chevron, Duża płytki

Technologia i przegląd dekorów

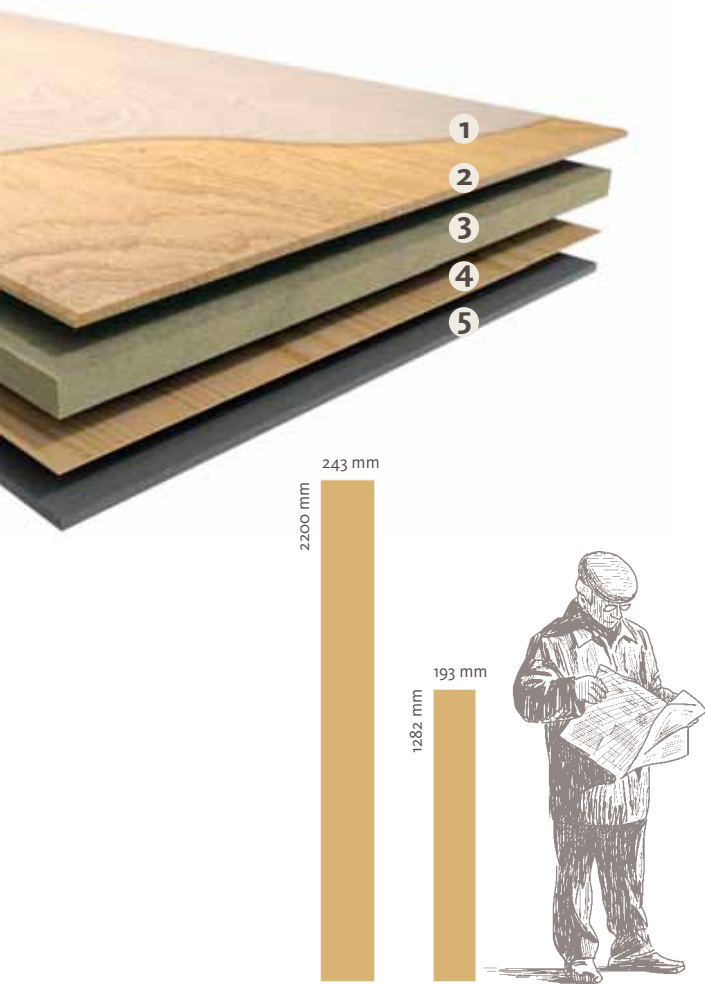

Gran Via 4V, Standard 4V, Duża płytki

1

Overlay - wierzchnia warstwa, jest specjalnie impregnowana, dzięki czemu jest prawie tak twarda jak diament i trudno ją przebić pod względem wytrzymałości, odporności na zarysowania i ścieranie.

2

Warstwa dekoracyjna, światłoczuły, specjalny papier, misternie nadrukowany i nasączony żywicą melaminową, gwarantuje najwyższy poziom naturalności i olśniewające kolory.

3

Ze względu na najniższą wartość pęcznienia stabilnej wymiarowo płyty nośnej AquaReject, jest dopuszczona również do stosowania w pomieszczeniach wilgotnych zgodnie z Wo-1 (DNI 18534), np. w domowych łazienkach lub kuchniach.

4

Wielowarstwowy, odporny na wilgoć laminat przeciwprężny znajdujący się na spodniej stronie deski, doskonale równoważy napięcie powłoki Overlay. Zapobiega wypaczaniu się deski i stanowi dodatkową ochronę przed wilgocią.

5

Opcjonalnie, z fabrycznie zintegrowanym komfortowym podkładem wyciszającym Silent Pro lub z technologią Silent CT (nadaje się na ogrzewanie podłogowe).





















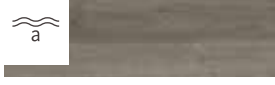











Klasa użytkowa:	23/33
Klasa ścieralności:	AC6
Klasa uderzeniowa:	IC3
Odporność na zarysowania:	Class 1
Gwarancja:	25 lat gwarancji do użytku domowego, 10 lat gwarancji do użytku komercyjnego
Wymiary***:	Deska Standard 4V: 8 x 193 x 1282 mm, z systemem Silent Pro lub Silent CT: 2 mm grubsza
	Gran Via 4V: 8 x 243 x 2200 mm, z systemem Silent Pro lub Silent CT: 2 mm grubsza
Poprawa dźwięku w pomieszczeniu z Silent CT:	60 %**
Poprawa dźwięku kroków z Silent CT:	14 dB
Poprawa dźwięku w pomieszczeniu z Silent Pro :	ok. 30 %**
Poprawa dźwięku kroków z Silent Pro :	18 dB

* Odzwierciedlenie naturalnego drewna

** Pomiar EPLF młotek impulsowy/krocząca dama (w oparciu o podłogę referencyjną)

*** *Grubość x szerokość x długość

Gran Via 4V / Deska standard 4V

biale	szare	naturalnie jasne	naturalne	naturalnie ciemne
 <p>Oak Eleganza Creme White* Plank 1-Strip 4V ID no. 541559 Gran Via 4V ID NO. 541584</p>	 <p>Oak Emilia Velvet Grey* Plank 1-Strip 4V ID NO. 540244 Gran Via 4V ID NO. 540271</p>	 <p>Oak Eleganza Puro* Plank 1-Strip 4V ID no. 541558 Gran Via 4V ID NO. 541583</p>	 <p>Elm Vario* Plank 1-Strip 4V ID no. 544784 Gran Via 4V ID no. 544814</p>	 <p>Oak Eleganza Smoked* Plank 1-Strip 4V ID NO. 542056 Gran Via 4V ID NO. 542059</p>
 <p>Oak Sicilia White* Plank 1-Strip 4V ID no. 537368 Gran Via 4V ID NO. 537374</p>	 <p>Oak Veneto Mocca* Plank 1-Strip 4V ID no. 537373 Gran Via 4V ID NO. 537379</p>	 <p>Oak Emilia Puro* Plank 1-Strip 4V ID no. 540243 Gran Via 4V ID NO. 540270</p>	 <p>Oak Eleganza Nature* Plank 1-Strip 4V ID no. 541557 Gran Via 4V ID NO. 541582</p>	 <p>Oak Flavia Smoked* Plank 1-Strip 4V ID no. 544763 Gran Via 4V ID no. 544793</p>
 <p>Oak Contura Stone Grey* Plank 1-Strip 4V ID no. 540239 Gran Via 4V ID NO. 540266</p>	 <p>Oak Eleganza Antique Grey* Plank 1-Strip 4V ID no. 541555 Gran Via 4V ID NO. 541580</p>	 <p>Oak Portland Puro* Plank 1-Strip 4V ID no. 539146 Gran Via 4V ID NO. 539148</p>	 <p>Oak Emilia Honey* Plank 1-Strip 4V ID NO. 540242 Gran Via 4V ID NO. 540269</p>	 <p>Walnut Vario* Plank 1-Strip 4V ID no. 544778 Gran Via 4V ID no. 544808</p>
 <p>Silver Maple Vario* Plank 1-Strip 4V ID no. 544781 Gran Via 4V ID no. 544811</p>	 <p>Oak Flavia Grey* Plank 1-Strip 4V ID no. 544760 Gran Via 4V ID no. 544790</p>	 <p>Oak Veneto Crema* Plank 1-Strip 4V ID no. 541560 Gran Via 4V ID NO. 541585</p>	 <p>Oak Portland Nature* Plank 1-Strip 4V ID NO. 540245 Gran Via 4V ID NO. 540272</p>	 <p>Acacia Vario* Plank 1-Strip 4V ID no. 544787 Gran Via 4V ID no. 544817</p>
 <p>Oak White* Chevron 4VM ID no. 545178</p>	 <p>Oak Metallic Black* Plank 1-Strip 4V ID no. 544772 Gran Via 4V ID no. 544802</p>	 <p>Oak Flavia Puro* Plank 1-Strip 4V ID no. 544769 Gran Via 4V ID no. 544799</p>	 <p>Oak Flavia Nature* Plank 1-Strip 4V ID no. 544766 Gran Via 4V ID no. 544796</p>	 <p>Acacia Vario* Chevron 4VM ID no. 545181</p>
	 <p>Oak Grey* Chevron 4VM ID no. 545182</p>	 <p>Oak Sicilia Puro* Plank 1-Strip 4V ID no. 537370 Gran Via 4V ID NO. 537376</p>	 <p>Oak Sicilia Nature* Plank 1-Strip 4V ID NO. 537371 Gran Via 4V ID NO. 537377</p>	
	 <p>Concrete Bright* Maxi tile ID no. 545183</p>	 <p>Oak Puro* Chevron 4VM ID no. 545179</p>	 <p>Oak Metallic Nature* Plank 1-Strip 4V ID no. 544775 Gran Via 4V ID no. 544805</p>	
	 <p>Concrete Dark* Maxi tile ID no. 545184</p>		 <p>Oak Nature* Chevron 4VM ID no. 545180</p>	

TRITTY 100

Wytrzymała podłoga laminowana

- Szczególnie wytrzymała, o grubości 8 mm i klasie użytkowej 32.
- Dostępna z Silent Pro (komfortowy podkład wyciszający) lub Silent CT (najciszsza podłoga laminowana na świecie).
- Nadaje się na ogrzewanie i chłodzenie podłogowe.
- Podwójna ochrona przed wilgocią dzięki systemowi aquaTec.

Formaty desek

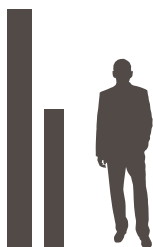

Gran Via 4V, Deska
Standard 4V



HARO Laminate Floors
TRITTY 100
Gran Via 4V
Oak Flavia Nature authentic
(wood reproduction)



*HARO Laminate Floor
TRITTY100
Plank 1-Strip 4V
Oak Eleganza Creme White authentic
(wood reproduction)*





*HARO Laminate Floor
TRITTY 100
Plank 1-Strip 4V
Oak Contura Smoked authentic
(wood reproduction)*



*HARO Laminate Floor
TRITTY 100
Plank 1-Strip 4V
Acacia Vario authentic soft
(wood reproduction)*

HARO Laminate Floor
TRITTY100
Plank 1-Strip 4V
Walnut Vario authentic soft
(wood reproduction)



HARO Laminate Floor
TRITTY100
Plank 1-Strip 4V
Silver Maple Vario authentic soft
(wood reproduction)

Szczególnie
naturalne
powierzchnie





HARO Laminate Floor
TRITTY100
Plank 1-Strip 4V
Oak Eleganza authentic matt
(wood reproduction)

TRITTY 100

Technologia i asortyment



1

Overlay - wierzchnia warstwa, jest specjalnie impregnowana, dzięki czemu jest prawie tak twarda jak diament i trudno ją przebić pod względem wytrzymałości, odporności na zarysowania i ścieranie.

2

Warstwa dekoracyjna, światłoczuły, specjalny papier, misternie zadrukowany i nasączony żywicą melaminową, gwarantuje najwyższy poziom naturalności i olśniewające kolory.

3

Specjalna gęsta płyta nośna HDF-E1 aquaResist zapewnia maksymalną stabilność wymiarową i chroni przed wilgocią.

4

Wielowarstwowy, odporny na wilgoć laminat przeciwnaprężny znajdujący się na spodniej stronie deski równoważy napięcie powłoki Overlay. Zapobiega wypaczaniu się deski i stanowi dodatkową ochronę przed wilgocią.





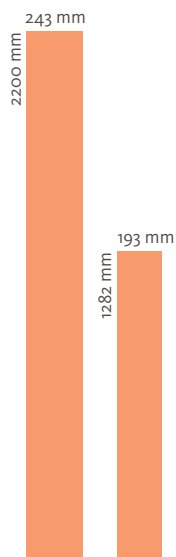





















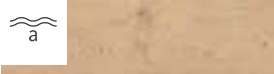

5

Opcjonalnie z fabrycznie zintegrowanym komfortowym podkładem wyciszającym Silent Pro lub z technologią Silent CT (nadaje się na ogrzewanie podłogowe).























Gran Via 4V, Standard 4V

Gran Via 4V

White	Grey	Nature Light	Nature Medium	Nature Dark
 <p>Oak Emilia White* ID no. 538765</p>	 <p>Oak Bergamo Silver Grey* ID no. 541513</p>	 <p>Oak Italica Creme* ID no. 530693</p>	 <p>Alpine Oak Nature* ID no. 526709</p>	 <p>Vintage Oak* ID no. 526712</p>
 <p>Oak Eleganza Creme White* ID no. 541518</p>	 <p>Oak Emilia Velvet Grey* ID no. 538770</p>	 <p>Oak Emilia Puro* ID no. 538769</p>	 <p>Oak Veneto Nature* ID no. 541520</p>	 <p>Oak Eleganza Smoked* ID no. 542053</p>
 <p>Oak Contura Stone Grey* ID no. 531917</p>	 <p>Oak Veneto Mocca* ID no. 541521</p>	 <p>Oak Eleganza Puro* ID no. 541517</p>	 <p>Oak Italica Nature* ID no. 530338</p>	 <p>Oak Contura Smoked* ID no. 538773</p>
 <p>Silver Maple Vario* ID no. 544741</p>	 <p>Oak Eleganza Antique Grey* ID no. 541514</p>	 <p>Oak Portland Puro* ID no. 533140</p>	 <p>Elm Vario* ID no. 544744</p>	 <p>Oak Flavia Smoked* ID no. 544729</p>
	 <p>Oak Flavia Grey* ID no. 544726</p>	 <p>Oak Veneto Crema* ID no. 535269</p>	 <p>Oak Emilia Honey* ID no. 538772</p>	 <p>Walnut Vario* ID no. 544738</p>
		 <p>Oak Flavia Puro* ID no. 544735</p>	 <p>Oak Eleganza Nature* ID no. 541516</p>	 <p>Acacia Vario* ID NO. 544747</p>
			 <p>Oak Portland Nature* ID no. 533141</p>	
			 <p>Oak Flavia Nature* ID no. 544732</p>	

Standard 4V

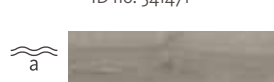
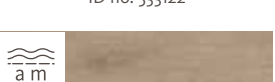
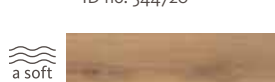
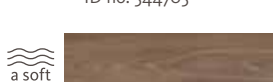
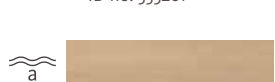
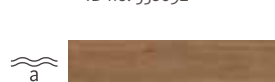
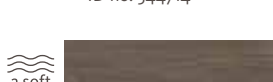
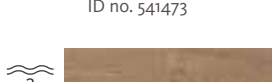
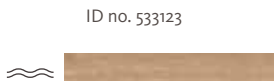
White	Grey	Nature Light	Nature Medium	Nature Dark
 <p>Oak Emilia White* ID no. 538689</p>	 <p>Oak Bergamo Silver Grey* ID no. 541470</p>	 <p>Oak Italica Creme* ID no. 538920</p>	 <p>Alpine Oak Nature* ID no. 542069</p>	 <p>Vintage Oak* ID no. 526678</p>
 <p>Oak Eleganza Creme White* ID no. 541475</p>	 <p>Oak Emilia Velvet Grey* ID no. 538695</p>	 <p>Oak Emilia Puro* ID no. 538691</p>	 <p>Oak Veneto Nature* ID no. 541478</p>	 <p>Oak Contura Smoked* ID no. 538697</p>
 <p>Oak Contura Stone Grey* ID no. 538696</p>	 <p>Oak Veneto Mocca* ID no. 541477</p>	 <p>Oak Eleganza Puro* ID no. 541474</p>	 <p>Oak Italica Nature* ID no. 530335</p>	 <p>Oak Eleganza Smoked* ID no. 542050</p>
 <p>Silver Maple Vario* ID no. 544717</p>	 <p>Oak Eleganza Antique Grey* ID no. 541471</p>	 <p>Oak Portland Puro* ID no. 533122</p>	 <p>Elm Vario* ID no. 544720</p>	 <p>Oak Flavia Smoked* ID no. 544705</p>
	 <p>Oak Flavia Grey* ID no. 544702</p>	 <p>Oak Veneto Crema* ID no. 535261</p>	 <p>Oak Emilia Honey* ID no. 538692</p>	 <p>Walnut Vario* ID no. 544714</p>
		 <p>Oak Flavia Puro* ID no. 544711</p>	 <p>Oak Eleganza Nature* ID no. 541473</p>	 <p>Acacia Vario* ID NO. 544723</p>
			 <p>Oak Portland Nature* ID no. 533123</p>	
			 <p>Oak Flavia Nature* ID no. 544708</p>	



Zobacz TRITTY 100 na
naszej stronie HARO

Klasa użytkowa:	23/32
Klasa ścieralności:	AC4
Klasa uderzeniowa:	IC2
Odporność na zarysowania:	Klasa 1
Gwarancja:	25 lat gwarancji do użytku domowego, 5 lat gwarancji dla obszarów publicznych
Wymiary***:	Deska Standard 4V: 8 x 193 x 1282 mm Gran Via 4V: 8 x 243 x 2200 mm, z Silent Pro lub z Silent CT: 2 mm grubsza
Poprawa dźwięku w pomieszczeniu z Silent CT:	approx. 60 %**
Poprawa dźwięku kroków z Silent CT:	14 dB
Poprawa dźwięku w pomieszczeniu z Silent Pro:	ok. 30 %**
Poprawa dźwięku kroków z Silent Pro:	18 dB

* Replika drewna

** Pomiar EPLF młotek impulsowy/krocząca dama (w oparciu o podłogę referencyjną)

*** Grubość x szerokość x długość

TRITTY 90

Podłoga o modnym designie –piękna i wytrzymała

- Dzięki grubości zaledwie 7 mm, idealnie nadaje się do renowacji.
- Wysoka trwałość dzięki klasie użytkowej 32. Dostępna z Silent Pro (komfortowy podkład wygłuszający) lub Silent CT, najcichsza podłoga laminowana na świecie.
- Nadaje się do ogrzewania i chłodzenia podłogowego.
- Podwójna ochrona przed wilgocią dzięki systemowi aquaTec.

Formaty desek



Deska Standard 4V

HARO Laminate Floors
TRITTY 90
Plank 1-Strip 4V
Chestnut Varese authentic soft
(wood reproduction)







*HARO Laminate Floor
TRITTY 90
Plank 1-Strip 4V
Walnut Cesano soft matt
(wood reproduction)*



*HARO Laminate Floor
TRITTY 90
Plank 1-Strip 4V
Pine Florence soft matt
(wood reproduction)*



*HARO Laminate Floor
TRITTY 90
Plank 1-Strip 4V
Oak Bari Amber authentic
(wood reproduction)*



Zobacz podłogę w swoim wnętrzu dzięki HARO Room Visualizer.

TRITTY 90

Technologia i asortyment



1

Overlay - wierzchnia warstwa, jest specjalnie impregnowana, dzięki czemu jest prawie tak twarda jak diament i trudno ją przebić pod względem wytrzymałości, odporności na zarysowania i ścieranie.

2

Warstwa dekoracyjna, światłoczuły, specjalny papier, misternie zadrukowany i nasączony żywicą melaminową, gwarantuje najwyższy poziom naturalności i olśniewające kolory.

3

Specjalna gęsta płyta nośna HDF-E1 aquaResist zapewnia maksymalną stabilność wymiarową i chroni przed wilgocią.

4

Wielowarstwowy, odporny na wilgoć laminat przeciwnaprężny znajdujący się na spodniej stronie deski równoważy napięcie powłoki Overlay. Zapobiega wypaczaniu się deski i stanowi dodatkową ochronę przed wilgocią.

5

Opcjonalnie z fabrycznie zintegrowanym komfortowym podkładem wyciszającym Silent Pro lub z technologią Silent CT (nadaje się na ogrzewanie podłogowe).

1282 mm
193 mm















Deska Standard 4V



Zobacz nasze
wskazówki tutaj!

Deska Standard 4V

białe	szare	naturalne jasne	naturalne	naturalne ciemne
 <p>Oak Flavia White* ID no. 544699</p>	 <p>Oak Bari Grey* ID no. 544678</p>	 <p>Pine Florence* ID no. 544687</p>	 <p>Oak Bari Nature* ID no. 544681</p>	 <p>Oak Bari Amber* ID no. 544675</p>
 <p>Oak Torri Grey* ID no. 544696</p>		 <p>Oak Italica Creme* ID no. 538653</p>	 <p>Oak Savona Nature* ID no. 538649</p>	 <p>Walnut Cesano* ID no. 544690</p>
		 <p>Oak Bari Puro* ID no. 544684</p>		
		 <p>Oak Melina Puro* ID no. 535238</p>		
		 <p>Chestnut Varese* ID no. 544693</p>		

Klasa użytkowa:	23/32
Klasa ścieralności:	AC4
Klasa uderzeniowa:	IC2
Odporność na zarysowania:	Klasa 1
Gwarancja:	20 lat gwarancji do użytku domowego, 5 lat gwarancji dla obszarów publicznych
Wymiary***:	7 x 193 x 1282 mm, z Silent Pro lub Silent CT 2 mm grubsza
Poprawa dźwięku w pomieszczeniu z Silent CT:	ok. 60 %**
Poprawa dźwięku kroków z Silent CT:	18 dB
Poprawa dźwięku w pomieszczeniu z z Silent Pro:	ok. 30 %**
Poprawa dźwięku kroków z Silent Pro:	14 dB

* Replika drewna

** Pomiar EPLF młotek impulsowy/krocząca dama (w oparciu o podłogę referencyjną)

*** Grubość x szerokość x długość

Special Edition NKL 31

Idealna podłoga na start

- Dzięki grubości wynoszącej zaledwie 7 milimetrów idealnie nadaje się do szybkiej renowacji podłogi we wnętrzu.
- Nadaje się do ogrzewania i chłodzenia podłogowego.
- Do użytku domowego.

Format desek

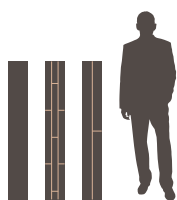

Plank 1-Strip, 3-Strip, 2-Strip

*HARO Laminate Floors
Special edition NKL31
Plank 1-Strip
Oak Scarpa Nature textured matt
(wood reproduction)*





*HARO Laminate Floor
Special edition NKL 31
2-Strip
Graphite Oak textured matt
(wood reproduction)*



*HARO Laminate Floor
Special edition NKL 31
Plank 1-Strip
Oak Siena Puro textured matt
(wood reproduction)*



*HARO Laminate Floor
Special edition NKL 31
Plank 1-Strip
Oak Lombardia textured matt
(wood reproduction)*



Wypróbuj HARO Room
Visualizer już teraz!

Special edition NKL 31

Technologia i asortyment



1

Overlay - wierzchnia warstwa, jest specjalnie impregnowana, dzięki czemu jest prawie tak twarda jak diament i trudno ją przebić pod względem wytrzymałości, odporności na zarysowania i ściera-

2

Warstwa dekoracyjna, światłoczuły, specjalny papier, misternie zadrukowany i nasączony żywicą melaminową, gwarantuje najwyższy poziom naturalności i olśniewające kolory.

3

Specjalna gęsta płyta nośna HDF-E1 aquaResist zapewnia maksymalną stabilność wymiarową i chroni przed wilgocią.

4

Wielowarstwowy, odporny na wilgoć laminat przeciwnaprężny znajdujący się na spodniej stronie deski równoważy napięcie powłoki Overlay. Zapobiega wypaczaniu się deski i stanowi dodatkową ochronę przed wilgocią.

5

Opcjonalnie z fabrycznie zintegrowanym komfortowym podkładem wyciszającym Silent Pro.

1282 mm
193 mm

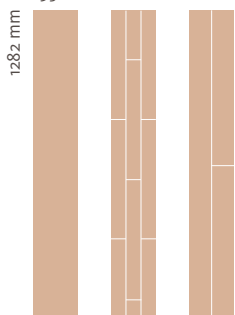



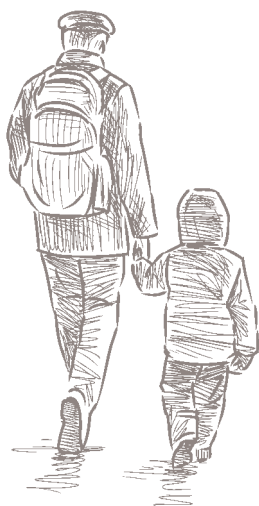







Deska Standard,
1-, 3- 2-lamelowa



Szybka pomoc.
Kliknij tutaj, aby przejść
do trybu online

Deska Standard 1-, 2-,3-lamelowa

białe	szare	naturalne jasne	naturalne	naturalne ciemne
 Oak Siena Velvet White* Plank 1-Strip ID no. 544655	 Graphite Oak* 2-Strip ID no. 544657	 Oak Siena Puro* Plank 1-Strip ID no. 544653	 Oak Scarpa Nature* Plank 1-Strip ID no. 544655	 Oak Scarpa Smoked* Plank 1-Strip ID no. 544669
		 Oak Olbia* Plank 1-Strip ID no. 544651	 Oak Lombardia* Plank 1-Strip ID no. 544673	 Oak Calabria* 2-Strip ID no. 544667
		 Maple* 3-Strip ID no. 544661		 Walnut* 3-Strip ID no. 544665
		 Holm Oak* 3-Strip ID no. 544659		
		 Beech* 3-Strip ID no. 544663		

Klasa użytkowa:	23/31
Klasa ścieralności:	AC3
Klasa uderzeniowa:	IC1
Odporność na zarysowania:	Klasa 1
Gwarancja:	15 lat gwarancji do użytku domowego
Wymiary***:	7 x 193 x 1282 mm, z Silent Pro 2 mm grubsza
Poprawa dźwięku w pomieszczeniu z Silent CT:	-
Poprawa dźwięku kroków z Silent CT:	-
Poprawa dźwięku w pomieszczeniu z Silent Pro:	ok. 30 % **
Poprawa dźwięku kroków z Silent Pro:	18 dB

* Replika drewna

** Pomiar EPLF młotek impulsowy/krocząca dama (w oparciu o podłogę referencyjną)

*** Grubość x szerokość x długość

Teraz możemy wirtualnie ułożyć wymarzoną podłogę w Twoim domu

Nowa podłoga odmieni Twój dom. Spójrz!

Już teraz możesz sprawdzić jak będzie wyglądać Twój dom z nową wymarzoną podłogą! To proste.

Skorzystaj z HARO Room wizualizatora na naszej stronie internetowej, aby „ułożyć“ dowolną podłogę w swoich pomieszczeniach. Już teraz możesz się upewnić, co do słuszności decyzji dotyczącej wybranej podłogi.



Wypróbuj HARO
Room Visualizer już
teraz!



visualizer.haro.com



HARO PARTNER FINDEN

PRODUKT-OPTIONEN ▾

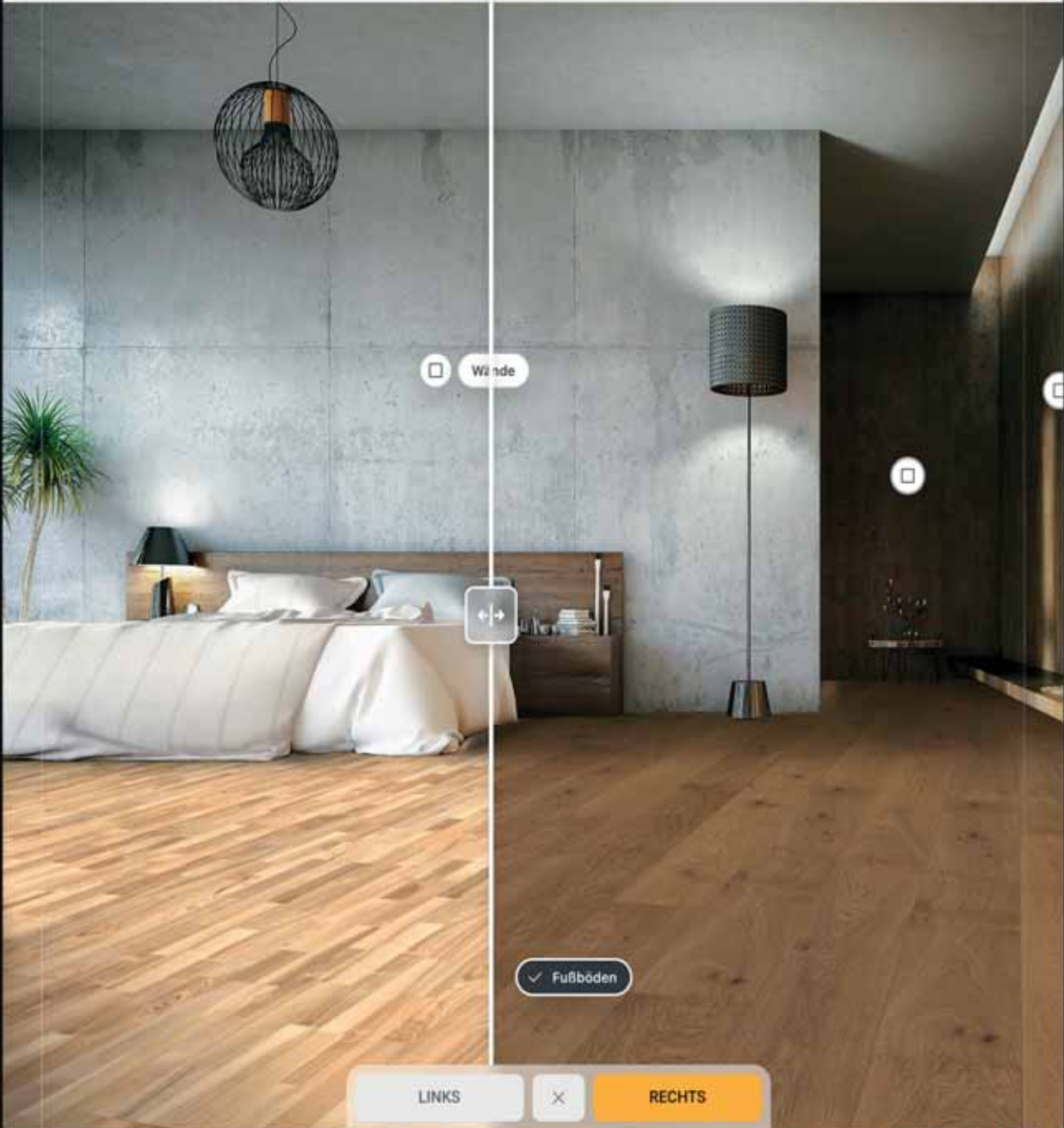

HARO PARKETT 4000 Landhausdielen Plaza 240 4V Bernsteineiche Markant strukturiert naturaDur Top Connect (541437)



Alle

Favoriten



Na stronie HARO
znajdziesz szczegółowe
instrukcje montażu.

Top Connect – Najłatwieszy na rynku sposób montażu

Dzięki innowacyjnemu systemowi łączenia Top Connect nasze podłogi laminowane możesz samodzielnie, w szybki i łatwy sposób ułożyć, a w przypadku przeprowadzki również bezpiecznie ją zdemontować. Wszystko bez użycia specjalistycznych narzędzi. Wystarczy wsunąć pod kątem deskę do już wcześniejszej ułożonej, a następnie od góry ją docisnąć i gotowe!

Dzięki szybkiemu montażowi ułożona podłoga będzie wyglądać na idealnie dopasowaną oraz będzie stabilna wymiarowo, również na ogrzewaniu oraz chłodzeniu podłogowym. W ofercie mamy wszystkie odpowiednie akcesoria do wybranej podłogi laminowanej HARO. Więcej o podkładach izolacyjnych, listwach przypodłogowych i profilach przejściowych znajdziesz na stronie 52.

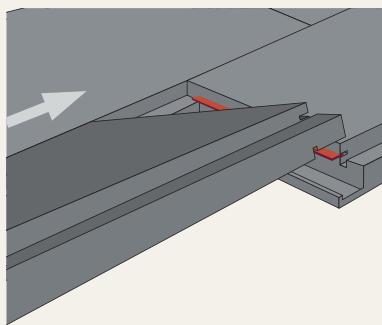

Wsunąć

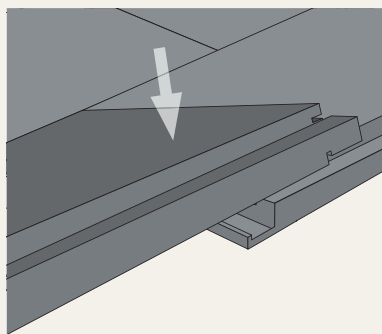

Docisnąć

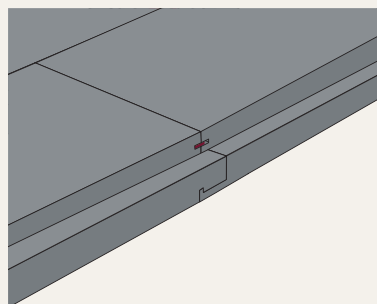

Gotowe



5G Fold Down
locking system



Cicha jak żadna inna

Dzięki systemowi HARO TRITTY Silent CT stworzyliśmy najcichszą podłogę laminowaną na świecie. Dzięki temu obniżyliśmy hałas w pomieszczeniu aż o 60 procent w porównaniu do klasycznych podłóg laminowanych. To daje nam prawdziwy komfort życia! HARO TRITTY Silent CT jest idealnym wyborem do pomieszczeń, w których ludzie intensywnie mieszkają, bawią się lub... tańczą. Idealna w salonie, w pokojach dzieci, salach tanecznych. Technologia Silent CT jest dostępna dla wszystkich podłóg TRITTY za wyjątkiem NKL 31.

Po prostu czysta i zadbana

Podłogi laminowane HARO są niezwykle łatwe w pielęgnacji i przez długi czas pozostają ponadczasowo piękne. Całkowicie wystarczające jest czyszczenie na sucho za pomocą odkurzacza lub szczotki. Wystarczy zamieść lub odkurzyć, a w razie potrzeby przetrzeć wilgotną szmatką przy użyciu przyjaznego dla środowiska środka czyszczącego clean & green active, który został specjalnie opracowany do podłóg laminowanych HARO.



60% cichsza niż
standardowe
podłogi lamino-
wane

HARO

Original
Accessories

safe

coordinated

tried & tested

Aksesoria HARO

Zawsze idealnie dopasowane.

Począwszy od listew przypodłogowych po biodegradalne podkłady wyciszające: HARO oferuje ogromny wybór pasujących akcesoriów do Twojej podłogi. Wszystko wykonane jest w tej samej jakości, zarówno optycznie jak i technicznie doskonale spasowane – dla poczucia estetyki i bezpieczeństwa.

HARO Laminate Floor
TRITTY200 Aqua
Gran Via 4V
Oak Portland Puro authentic
(wood reproduction)



Gwarancja dopasowania: Akcesoria HARO

Każdy, kto wybierze HARO, zyska więcej, niż tylko podłogę. Mamy w HARO kompletny program dodatków, w tym środków do czyszczenia i pielęgnacji, które są idealnie dopasowane do naszych podłóg. I nie myślimy tu tylko o dzisiaj i jutrze, ale o całym cyklu użytkowania podłogi. Jako firma rodzinna prowadzona przez piąte pokolenie wiemy, co oznacza ciągłość i niezawodność. Ma to odzwierciedlenie nie tylko w jakości naszych produktów, ale także w relacjach z naszymi dealerami i ekipami montażowymi.



Listwy

Kropka w kropkę, a może wolisz efekt kontrastu? Listwy przypodłogowe umożliwiają optyczne i techniczne dopasowanie pomiędzy powierzchnią podłogi, a ścianą. Oczywiście również w wersji wodoodpornej.



Podkłady

Z ogrzewaniem podłogowym czy bez: różne maty podkładowe zapewnią odpowiednią izolację do każdego pomieszczenia i podłogi.



Profile przejściowe

Dzięki odpowiednim profilom przejściowym można harmonijnie połączyć różne warianty podłóg, a nawet zupełnie różne pokrycia podłogowe. Dzięki swojej konstrukcji profile przejściowe mogą również skompensować różne poziomy wysokości.



System schodowy

W szerokim wyborze kolorystycznym, łatwe w montażu i naturalnie wyglądające schody: aby uzyskać efekt całkowicie identycznego kolorystycznie połączenia podłogi ze schodami.



Wszystko co powinieneś
wiedzieć o akcesoriach
HARO znajdziesz tutaj!

Podłogi laminowane HARO godne zaufania.

Nasz wykwalifikowany zespół każdego dnia kieruje się swoim doświadczeniem, zdobytym przez lata know-how oraz pasją.

Właśnie dlatego jesteśmy pewni: Wszystko co pochodzi z HARO, zachwyca swoją wyjątkową jakością. Podkreślamy to udzielając gwarancji na okresy 20 lub 25 lat, które są nawet dwukrotnie dłuższe niż w przypadku innych producentów.

Wiele niezależnych instytucji daje dowody na to, że jakość jest bardzo istotnym aspektem w HARO. Świadczą o tym certyfikaty wydane przez instytucje uznane na arenie międzynarodowej. Jesteśmy również zrzeszeni jako członek ważnych organizacji i stowarzyszeń branżowych na rzecz jakości, transparentności i zrównoważonego rozwoju.

Made in Germany



Nasze wysokiej jakości podłogi są wykonane według najlepszych niemieckich standardów.

Certyfikaty



blauer-engel.de/uz176
blauer-engel.de/uz120

Znak Błękitny Anioł gwarantuje, że nasze produkty są przyjazne dla środowiska naturalnego:

blauer-engel.de/uz176, blauer-engel.de/uz120

Certyfikaty ISO



Zarządzanie energią HARO posiada certyfikat ISO 50001:2013.



DIN EN ISO 14001:2004 oznacza aktywne zarządzanie środowiskiem. Od 1998 roku jesteśmy laureatem Bawarskiej Nagrody Jakości, a od 2002 roku posiadamy znak PEFC.



Od 1995 roku posiadamy certyfikat DIN EN ISO 9001:2008. Zapewnia to stałą jakość produktu.

Znak bezpieczeństwa CE



Oznaczenie CE oznacza zgodność ze wszystkimi europejskimi wytycznymi dotyczącymi bezpieczeństwa i higieny pracy.

HARO

Dlatego wybierz HARO

Cztery powody, dla których każda podłoga HARO jest wyjątkowa:



W zgodzie z naturą

HARO to najwyższa jakość, zrównoważona produkcja oraz troska o środowisko naturalne.



Przetestowane i z atestami

Podłogi HARO są dobre dla ludzi i zwierząt oraz przetestowane miliony razy w różnych warunkach.



Produkowane w Niemczech

Podłogi HARO są produkowane wyłącznie w Niemczech i dystrybuowane na całym świecie.



Ponad 150 lat doświadczenia

HARO od pięciu pokoleń cechuje kunszt, jakość i odpowiedzialność.



Znajdź tutaj dealera HARO blisko Ciebie.

Hamberger Flooring GmbH & Co. KG
Postfach 10 03 53 | 83003 Rosenheim | Niemcy
T + 49 8031 700-0 | F + 49 8031 700-299
info@haro.com | haro.com